



tren

el placer de crear



Primavera - Verano 2016



Revista Tren:
Primavera / Verano
Año 9 / Setiembre 2015

Decimo octava - 2015
Tiraje: 4,000 ejemplares

Editado, Publicado y
Distribuido por:
Textil El Amazonas S.A.
Av. Argentina 1440 - 1448,
Cercado de Lima 01
Lima - Perú

www.tren.com.pe

Copyright © 2015
Derechos Reservados

Dirección:
Pilar Limay

Coordinación:
Carolina de la Guerra

Staff de Manualidades:
Elsa Bautista Mitma
Ana María Montoya
Esther Román
Nadia Ramos
Enith Arroyo
Ehvia Espinoza
Irma Vega

Fotografía:
Alejandra Velarde

Modelos:
Stephanie Schiller
Pierina Sáenz
Tomas Rubio
Niña: Camila Saavedra
Niña: Víctor Alfonso Portillo

Diseño Gráfico:
Labarthe DSGN EIRL

Impresión:
Grafluz R & S



Abreviaturas usadas en la Revista

Punto	: p	Puntos juntos		Grado de Dificultad:
Derecho	: der	revés	: pprev	
Punto derecho	: pder	Punto entero	: pe	
Punto revés	: prev	Cadena	: cad	
Puntos juntos	: pj	Hilera	: hil	
Puntos juntos derecho	: pjder	Medio punto	: mp	
Centímetros	: cm	Lazada	: laz	
		Revés	: rev	

Chalina Génova



MATERIALES

- Hilo Génova colores varios: melón (33106), rojo (33506), azul (22105), turquesa (22605), verde (11009), lila (44211) 01 ovillo de cada color.
- Palos de tejer N° 3.5
- Crochet N° 3.5
- Tijeras **Dritz**
- Cinta métrica **Dritz**
- Aguja punta roma

PUNTOS EMPLEADOS

Punto Jersey:
1ra hil Tejer toda la hil al der.
2da hil Tejer toda la hil al rev.
Repetir siempre estas 2 hileras.

Punto en Crochet: ver diagrama N° 1 en moldería.

MOLDERÍA



PROCEDIMIENTO

Con hilo Génova color 11009 y los palos de tejer Prym N° 3.5, colocar 90 puntos y comenzar a tejer recto en punto jersey, haciendo los cambios de color cada 5 cm de altura. A 146cm cerrar los puntos como se presentan sin ajustar (ver moldería).

ACABADOS

Con hilo Génova color 22105 y crochet Prym N° 3.5, tejer en el borde extremo de la chalina 1hil de medio punto (múltiplo de 5+1). Luego continuar con la secuencia del diagrama N°1 (ver moldería). Este acabado se realiza en ambos extremos de la chalina.

Diagrama N°1

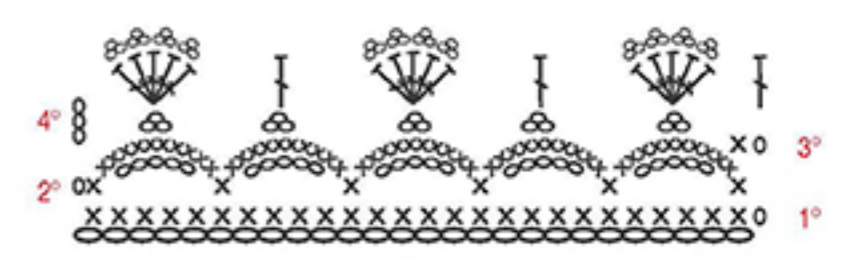

TENDENCIAS TENDENCIAS



HECHO EN CASA

 44404	FINO CABLE MORADO	 22164	FINO CABLE CIAN
 44385	FINO CABLE LILA	 66713	FINO CABLE MARRÓN
 22027	FINO CABLE AZUL MARINO		
 88998	FINO CABLE CRUDO		

FRÁGIL

 26244	FINO CABLE TURQUESA	 22277	FINO CABLE CIELO
 89998	FINO CABLE PERLA		
 66340	FINO CABLE ARENA		
 33307	FINO CABLE MELÓN		

CAOS

 33200	FINO CABLE ROSADO	 22277	FINO CABLE CIELO
 26244	FINO CABLE TURQUESA	 55091	FINO CABLE PATITO
 33616	FINO CABLE CALABAZA	 74586	FINO CABLE GRIS OSCURO*
 22996	FINO CABLE TURQUESA OSCURO		

KALEIDOSCOPIO

 22277	FINO CABLE CIELO	 77100	FINO CABLE NEGRO
 62523	FINO CABLE TOPE		
 33273	FINO CABLE MANDARINA		
 22996	FINO CABLE TURQUESA OSCURO		

ANÓNIMO

 33597	FINO CABLE NARANJA	 66004	FINO CABLE MOSTAZA
 26244	FINO CABLE TURQUESA	 19145	FINO CABLE VERDE CLARO
 22996	FINO CABLE TURQUESA OSCURO		
 74586	FINO CABLE GRIS OSCURO*		

JUEGO

 33273	FINO CABLE MANDARINA	 22277	FINO CABLE CIELO
 55091	FINO CABLE PATITO	 22144	FINO CABLE CELESTE
 22516	FINO CABLE AZULINO	 22027	FINO CABLE AZUL MARINO
 11163	FINO CABLE VERDE		



CAOS

 COD: 26244	 COD: 74586	 COD: 22996
--	--	--



HECHO EN CASA

 COD: 44385	 COD: 44404	 COD: 22164	 COD: 22027
--	--	--	--



JUEGO

 COD: 33273	 COD: 22027	 COD: 22277	 COD: 11163	 COD: 22516
--	--	--	--	--

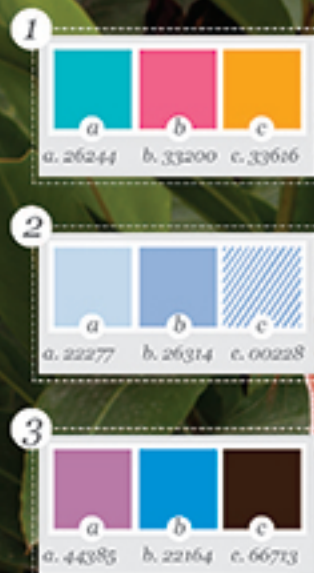

MATERIALES

- Hilo Mollet color: melón 33307 (4 ovillos), perla 89998 (2 ovillos), arena 66340 (2 ovillos).
- Crochet Prym N° 1.75
- Tijera Dritz
- Aguja punta roma
- Cinta métrica Dritz

PROCEDIMIENTO

ESPALDA

Con hilo Mollet y crochet Prym N° 1.75, tejer como está indicado en el diagrama N° 2 (ver moldería).

Base de cad: 158 cad (múltiplo de 6 + 2)

Tejer tiras por separado, siguiendo la secuencia de las 4 hileras del diagrama N° 2:

Color arena 66340, 3 tiras.

Color perla 89998, 3 tiras.

Color melón 33307, 3 tiras.

Diagrama N° 1 (ver moldería)

Con crochet Prym N° 1.75 realizar este punto que servirá de unión entre las tiras anteriormente tejidas, de la siguiente manera:

Tira color arena 66340 unir con el color melón 33307 (diagrama N° 1); a la tira color perla 89998. Unir con el color arena 66340 (diagrama N° 1); a la tira color melón 33307.

MOLDERÍA

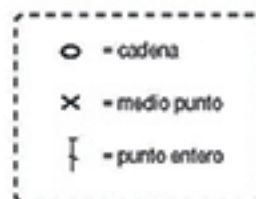
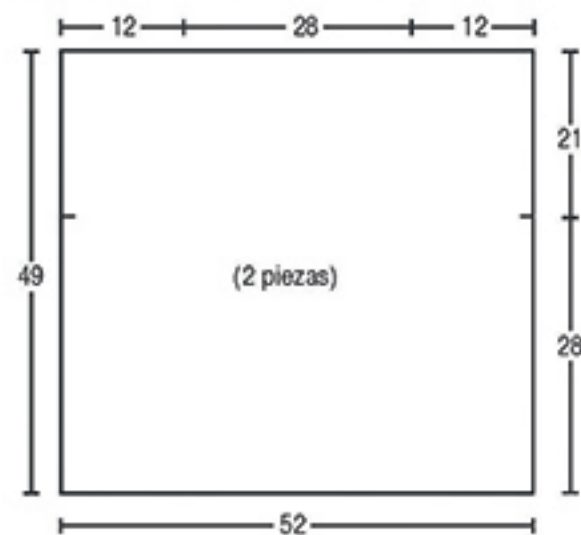

Unir con el color perla 89998 (diagrama N° 1); a la tira color arena 66340.

Unir con el color melón 33307 (diagrama N° 1); a la tira color perla 89998.

Unir con el color arena 66340 (diagrama N° 1); a la tira color melón 33307.

Unir con el color perla 89998 (diagrama N° 1); a la tira color arena 66340.

Unir con el color melón 33307 (diagrama N° 1); a la tira color perla 89998.

Unir con el color arena 66340 (diagrama N° 1); a la tira color melón 33307.

Terminar con 1hil de mp en color perla 89998, otra hilera de mp en color arena 66340 y por último 1hil de mp en color melón 33307.

DELANTERO

Realizar de la misma forma que la espalda.

ACABADOS

Con la aguja punta roma unir delantero y espalda, teniendo en cuenta el color a coser. Dejar la abertura correspondiente a la sisa 21cm. De la misma forma unir 12cm a cada lado para los hombros, dejando la abertura correspondiente para el escote (ver moldería).

Con hilo Mollet color melón 33307 y el crochet Prym N° 1.75, tejer en la abertura del escote 1 hil en punto cangrejo.

En la abertura correspondiente a la sisa tejer 1hil de mp en color perla 89998, otra hilera de mp en el color arena 66340 y 1hil de color melón 33307; terminando con 1hil de punto cangrejo en color melón 33307.

Diagrama N°1 (Múltiplo de 5+1)



Diagrama N°2 (Múltiplo de 6+2)



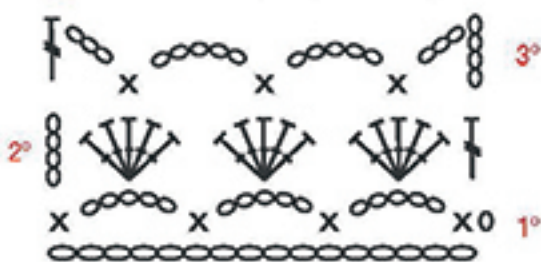
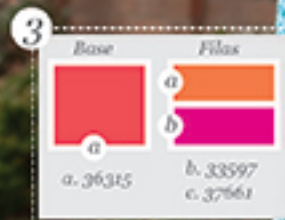

Túnica Fino Cablé

INTERMEDIO

Talla S



MATERIALES

- Hilo Fino Cablé color turquesa 26244 (5 ovillos), cobalto 22996 (1 ovillo), gris 7554 (1 ovillo).
- Crochet Prym N° 3
- Crochet Prym N° 3.5
- Tijeras Dritz
- Aguja punta roma
- Cinta métrica Dritz

PROCEDIMIENTO

Con hilo Fino Cablé (doble hebra), color turquesa y crochet Prym N° 3.5, tejer de la siguiente manera:
Cad de base: 243 cad (múltiplo de 3)

Cerrar las cadenas en círculo, con 1 deslíz en la 1ra cad de base. Tener cuidado de no tornejar las cadenas. Tejer siguiendo la secuencia del diagrama N° 1 (ver moldería). A 25cm de altura cambiar al crochet Prym N° 3 y tejer como sigue: Marcar la mitad exacta de la prenda y dejar sin tejer 4cad centrales (aquí se forma la abertura del delantero), tejer recto por 11.50cm más. A 36.50cm de altura desde la base de cadena, dividir la prenda en delantero (abertura central) y espalda; dejando de esta forma la abertura para sisas.

ESPALDA

Tejer recto hasta lograr 53.50cm de altura desde el inicio de la base de cad.

DELANTERO

Escote: A 36.50cm de altura desde el inicio de la base de cad, tejer el escote como sigue:

Deslizar 21cad continuar tejiendo la hil que corresponde y disminuir 1pe por hilera, 4 veces. Quedando 10cm de ancho para los hombros (ver moldería); tejer recto hasta lograr 53.50cm de altura desde el inicio de la base de cad. Realizar el otro lado del escote igual pero de forma inversa.

ACABADOS

Con la aguja punta roma unir los hombros del delantero y espalda.

Mangas: Con hilo Fino Cablé (doble hebra), color turquesa y crochet Prym N° 3, tejer alrededor de la sisa siguiendo el diagrama N° 1 (ver moldería); esto es aproximadamente 34 fig de la 1ra hil del diagrama N° 1, tejer recto 4 hil y en la 5ta hil disminuir 1 figura, repetir 4 veces más la secuencia de la disminución. Luego tejer recto hasta lograr 28cm de altura.

Cambiar a crochet Prym N° 3.5 y con el mismo hilo color turquesa (doble hebra) tejer 3hil del diagrama N° 2 (ver moldería); luego cambiar al hilo color cobalto y tejer 2hil del mismo punto; cambiar al hilo color gris y tejer 2hil más. Asegurar el hilo y cortar. Tejer la otra manga de la misma forma.

En el ruedo del borde inferior de la túnica, con el hilo turquesa (doble hebra) y el crochet N° 3.5 tejer la secuencia del diagrama N° 2 (ver moldería), repetir los cambios de color igual que la manga.

Escote: Con el hilo turquesa (hilo doble) y crochet Prym N° 3, tejer 3hil de mp iniciando y terminando en los laterales de la abertura central del delantero; luego cambiar al hilo color gris y tejer 1hil de mp, a la vez unir la abertura central por 5cm de altura.

Tiras: Entre la esquina del escote y la abertura central tejer con el hilo color gris (hilo doble) y el crochet Prym N° 3.5 una tira de 48cad, asegurar y cortar el hilo. Repetir lo mismo en la otra esquina.

MOLDERÍA



Diagrama N°1 (Múltiplo de 3)

Repetir siempre la 2da y 3ra hil.



Diagrama N°2

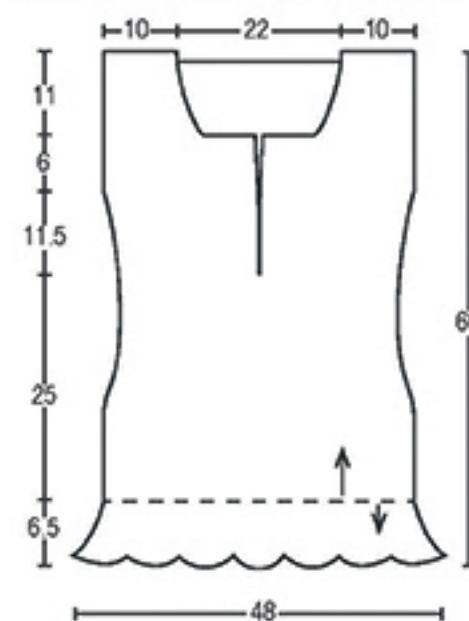

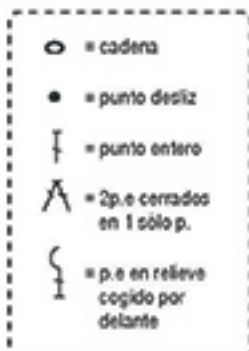
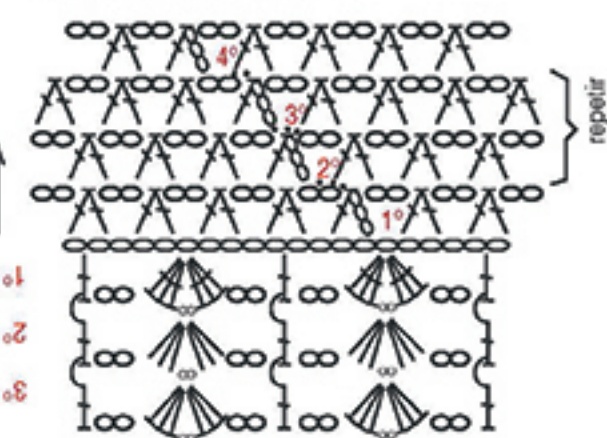

Chompa Mollet

INTERMEDIO

Talla M

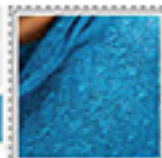

MATERIALES

- Hilo Mollet color celeste 22164 (10 ovillos)
- Palos de tejer Prym N°3.5
- Circular de 40cm N°3.5
- Crochet N°5
- Tijeras Dritz
- Cinta métrica Dritz
- Aguja punta roma

PROCEDIMIENTO

ESPALDA

Con los palos de tejer Prym N°3.5 y el hilo Mollet color 22164 colocar 134p y tejer en punto elástico (4der, 2rev), iniciando con 2rev. A 6cm de altura cambiar al punto jersey y en la 1ra hil disminuir 13p distribuidos en forma equitativa, continuar con el tejido.

Sisas: A 39cm de altura desde el inicio del tejido, continuar con el punto jersey y cerrar puntos en ambos extremos para dar forma a la sisa, como sigue: 1 vez 3p, 2 veces 2p, y 2 veces 1p.

Hombros: A 59cm de altura desde el inicio del tejido cerrar en el extremo izquierdo al inicio de cada hilera por el revés de la labor: 3 veces 10p. Tejer el otro lado igual pero a la inversa.

Escote: A 58cm de altura desde el inicio del tejido, cerrar 48p centrales, continuar tejiendo recto y por separado.

DELANTERO

Con los palos de tejer Prym N°3.5 y el hilo Mollet color 22164 colocar 134p y tejer en punto elástico (4der, 2rev), iniciando con 2rev. A 6cm de altura cambiar el punto siguiendo la secuencia del diagrama N°1 (ver moldería), al mismo tiempo en la 1ra

hil disminuir 3p distribuidos equitativamente. Las sisas y los hombros realizarías igual que la espalda.

Escote: A 55 cm de altura total comenzar a tejer el escote, de la siguiente manera: Cerrar 18p centrales y tejer por separado; 1 vez 8p, 2 veces 3p, 12 veces 2p.

MANGAS

Con los palos de tejer Prym N°3.5 y el hilo Mollet color 22164 colocar 60p y tejer en punto elástico (4der, 2rev), iniciando con 2rev. A 6cm de altura, distribuir los puntos como siguen: 23p en Jersey, 14p (diagrama N°2 ver moldería) y 23p en Jersey, tejer de esta forma hasta el final. Al mismo tiempo aumentar 1p a cada lado de esta hilera. Realizar los aumentos por 14 veces cada 6hil (trabajar por el derecho de la prenda en ambos extremos).

A 42cm de altura desde el inicio del tejido, empezar a hacer disminuciones para dar forma a la copa de manga, como sigue: 1 vez 4p, 10 veces 3p. A 15 cm desde el inicio de copa cerrar los puntos que quedan.

ACABADOS

Con aguja punta roma y el hilo Mollet color 22164 unir costados y hombros. De la misma forma unir las mangas, desde el centro superior de la copa y la unión de hombros en sentido contrario y por último los costados.

Cuello: Con el circular Prym de 40cm N°3.5 y el hilo Mollet color 22164 levantar 132p del escote delantero y espalda; tejer en círculo en punto jersey; en la 2da hil aumentar 20p distribuirlos equitativamente. Tejer recto y a la altura de 19cm tejer 2 hil de punto santa clara (para marcar el dobléz); y tejer 2cm más en punto jersey. Cerrar los puntos un poco flojos, doblar hacia la parte interior y coser con la aguja punta roma.

Con crochet Prym N° 5 y el hilo color 22164 (doble hebra) tejer un cordón de 110cm. Pasar el cordón dentro del dobladillo del cuello, dejando los extremos en el centro del dobladillo del delantero, con una pequeña separación de 2cm entre ellos.

MOLDERÍA

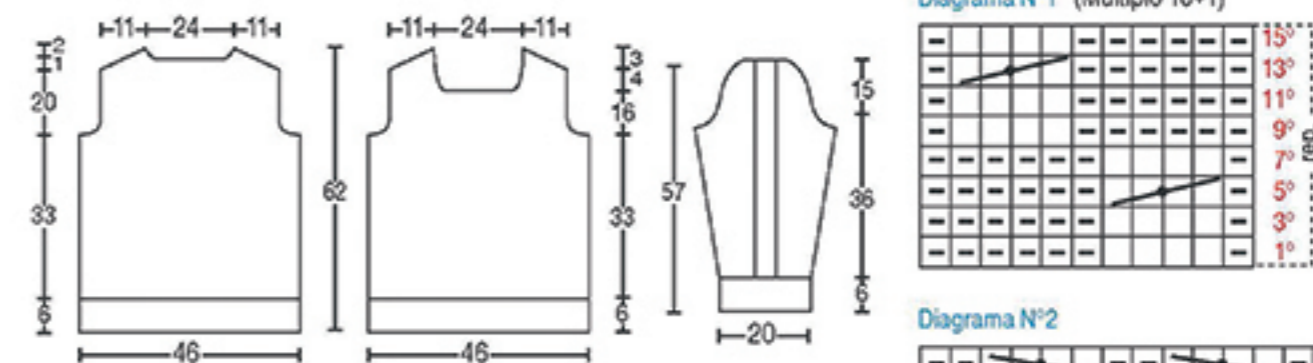

- = punto derecho
- = punto revés
- (diagonal) = Poner 2p. en una aguja auxiliar detrás de la labor, tejer 2p. der y los 2p. de aguja auxiliar del derecho
- (diagonal) = Poner 2p. en una aguja auxiliar delante de la labor, tejer 2p. der y los 2p. de aguja auxiliar del derecho

tren

9 colores más
para escoger



Chompa Tebas

INTERMEDIO

Talla S



MATERIALES

- Hilo Tebas color negro 78856 (05 ovillos)
- Crochet Prym N° 5
- Tijeras Dritz
- Cinta métrica Dritz

PROCEDIMIENTO

Esta prenda se realiza en una sola pieza.

PASTILLA

Con hilo Tebas color negro y el crochet Prym N°5, seguir la secuencia del diagrama N°1 (ver moldería). En el diagrama también se indican los puntos de unión. Tener en cuenta que en la última hilera de las pastillas se realiza la unión con puntos deslizados.

MOLDERÍA

DELANTERO Y ESPALDA

1ra hil Unir 4 pastillas y cerrarlas en círculo.
2da hil Unir 4 pastillas más cerradas en círculo y unirías a la 1ra hil.
3ra hil Unir 2 pastillas adelante (delantero) y detrás (espalda), dejando abiertos los costados, lo cual dará forma a la sisa. En la parte superior unir la mitad de la pastilla de la espalda y del delantero, realizar lo mismo en las otras 2 pastillas, logrando dar forma al escote y hombros.

MANGAS

De la abertura dejada para las sisas con el hilo Tebas color negro y el crochet Prym N°5, tejer 2hil de arcos de 4cad en todo el contorno. Luego reducir los arcos a 3cad y tejer en círculo por 15cm.

Aumentar a 4cad en cada arco y tejer 3hil, aumentar a 5cad en cada arco y tejer 3hil. En la última hilera tejer según el diagrama N° 2 (ver moldería).



Diagrama N°1



Diagrama N°2

(Última hil de manga)

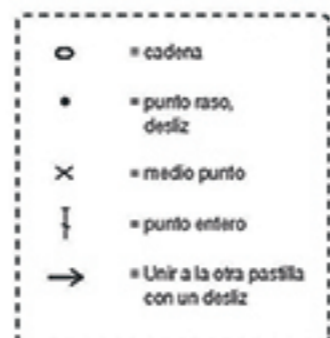
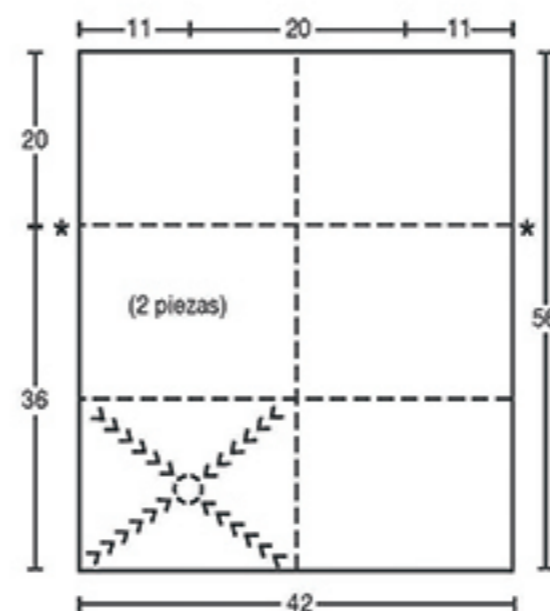

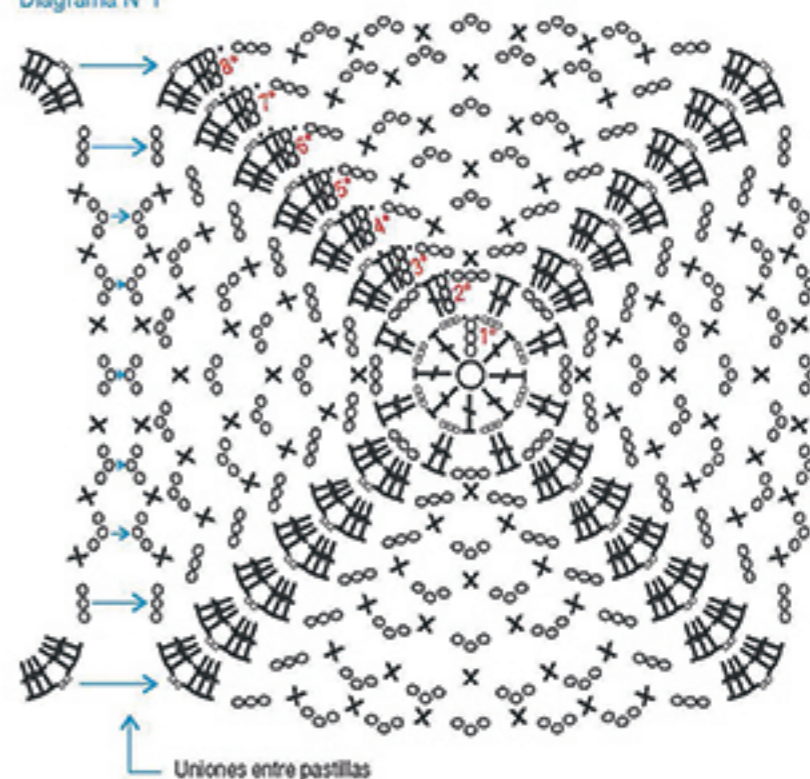

Cardigan Fino Cablé

INTERMEDIO

Talla S



MATERIALES

- Hilo Fino Cablé color 37661 (6 ovillos)
- Palos de tejer N° 3.5
- Crochet N° 3
- Tijera Dritz
- Cinta métrica Dritz
- Aguja punta roma

PUNTOS EMPLEADOS

Punto Fantasía: ver diagrama N° 1 en moldería

PROCEDIMIENTO

ESPALDA

Con hilo Fino Cablé (doble hebra) color 37661 y los palos de tejer Prym N° 3.5, colocar 101 puntos (Múltiplo de 9 + 2) y seguir la secuencia del diagrama N° 1 (ver moldería), tejer recto.

Inclinación de hombro: A 50cm de altura en ambos lados de la espalda tejer como sigue: 1 vez 10p, 2 veces 9p. A 53cm de altura desde el inicio del tejido cerrar los restantes.

DELANTERO DERECHO

Con hilo Fino Cablé (doble hebra) color 37661 y los palos de tejer Prym N° 3.5, colocar 47p (Múltiplo de 9 + 2), seguir la secuencia

del diagrama N° 1 (ver moldería), tejer recto.

Escote: A 42cm de altura cerrar en el extremo derecho, en cada inicio de hilera del derecho de la labor: 2 veces 5p; 4 veces 2p; 2 veces 1p. Continuar tejiendo recto.

Inclinación de hombro:

A 50cm de altura cerrar en el extremo izquierdo en cada inicio de hilera, del revés de la prenda: 1 vez 11p, 2 veces 8p.

DELANTERO IZQUIERDO

Tejer igual que el delantero derecho pero de forma inversa.

MANGAS

Con hilo Fino Cablé (doble hebra) color 37661 y los palos Prym N° 3.5, colocar 47p (Múltiplo de 9 + 2) y seguir la secuencia del diagrama N° 1 (ver moldería), tejer recto. A 7cm de altura desde el inicio del tejido aumentar 1p a cada lado por 7 veces cada 10hil. A la altura de 33cm de altura cerrar todos los puntos. Tejer la otra manga de la misma forma.

ACABADOS

Con aguja punta roma unir costados dejando la abertura de 17cm para la sisa. De la misma forma cerrar los hombros (ver moldería). Colocar una marca en la mitad exacta de la sisa de la manga, ubicarlo en el centro del hombro para comenzar a unir con la aguja punta roma en ambos lados; terminar tejiendo los costados. Con crochet Prym N° 3 y el hilo (doble hebra) tejer 2hil de mp en los delanteros y escote.

MOLDERÍA



Diagrama N° 1 (Múltiplo de 9+2)



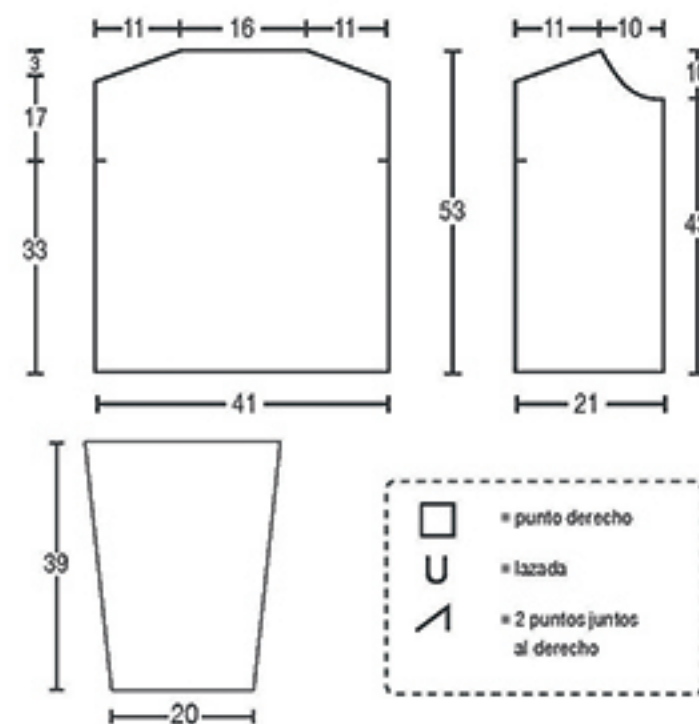
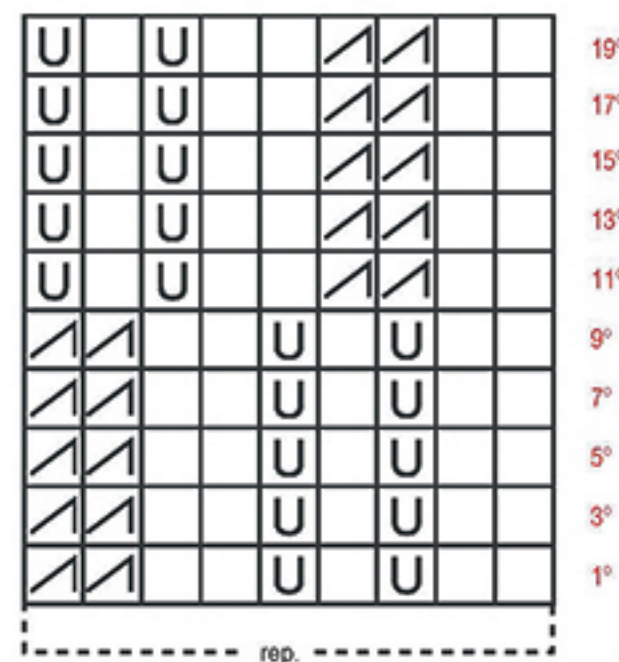

Chal Sevilla

INTERMEDIO



MATERIALES

- Cinta Sevilla color crudo 90030 (03 ovillos)
- Palos de tejer Prym N° 5
- Crochet Prym N° 4
- Tijeras Dritz
- Cinta métrica Dritz
- Encendedor

PROCEDIMIENTO

Esta prenda se empieza a tejer desde la punta inferior del chal como sigue:

Con la cinta Sevilla color crudo y los palos de tejer Prym N°5, colocar 12p, y seguir la secuencia de la 1ra hilera del diagrama N° 1 (ver moldería); a la vez aumentar 1p derecho en los extremos.

AUMENTOS

Para dar la altura y el ancho al chal, según las medidas indicadas (ver moldería); aumentar 1p derecho en los extremos, sólo por el lado derecho de la prenda, girar el tejido y los aumentos tejerlos al revés y los otros puntos según el diagrama N°1 (ver moldería). Cada 4 aumentos se forman los calados y barras del punto, siguiendo la secuencia del diagrama N°1. Una vez lograda la altura indicada, cerrar los puntos sin ajustar con disminuciones simples; es decir, pasar el 1er punto sin tejer, tejer el siguiente punto al derecho y pasar el punto sin tejer sobre éste.

ACABADOS

Con cinta Sevilla color crudo y el crochet Prym N°4; tejer en la parte superior del chal, la secuencia del diagrama N°2 (ver moldería), de la 1ra a la 4ta hil dejando una abertura de 12cm en el centro. En los costados y en la punta del chal tejer solo la 1ra y 2da hil del diagrama N° 2 (ver moldería).

Sugerencia: Con el encendedor quemar las puntas de la cinta para que no se deshilachen; también lo pueden hacer con una vela.

MOLDERÍA



Diagrama N°1



Diagrama N°2



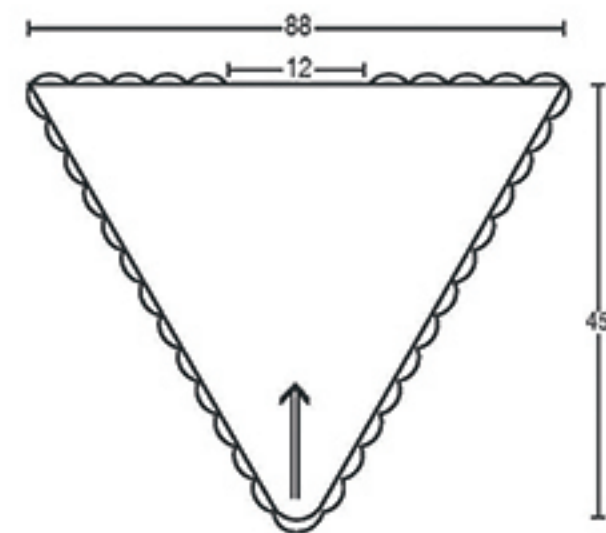

MATERIALES

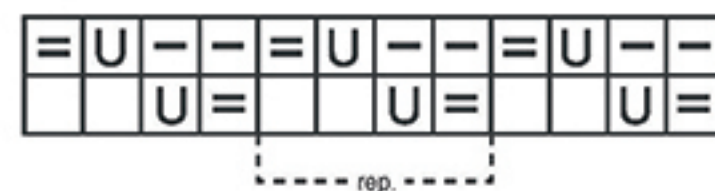
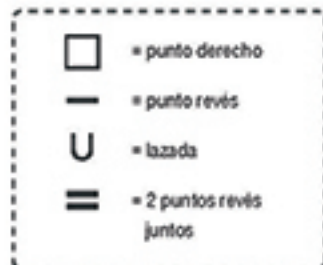
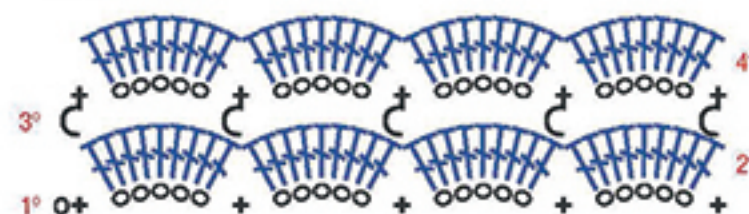
- Hilo Fino Cablé colores: naranja 33597 (3 ov), mostaza 66004 (2 ov), verde 11068 (2 ov), turquesa 26244 (2 ov), gris 75554 (2 ov).
- Crochet **Prym** N° 3
- Crochet **Prym** N° 2.5
- Tijeras **Dritz**
- Aguja punta roma
- Cinta métrica **Dritz**

Chompa Fino Cablé

Grado de dificultad **AVANZADO**

Talla S



PROCEDIMIENTO

- Tejer la prenda con hilo Fino Cablé (2 hebras).

PASTILLAS

Seguir la secuencia del diagrama N° 1 (ver moldería). Tener en cuenta que cada hil es un color diferente, combinar los colores excepto el color naranja ya que será siempre el color de la última hil. La 1ra pastilla tejérla completa; a partir de la 2da unir a otra pastilla con deslizados en la última hil (ver diagrama N° 1). El total de pastillas son 10, cerradas todas forman un círculo, que sirve de base para el saco. 5 pastillas forman la espalda y las otras 5 el delantero.

CANESÚ ESPALDA

Con hilo Fino Cablé color mostaza y el crochet Prym N° 3 tejer sobre las pastillas, como sigue:

De cada pastilla recoger 21mp y seguir la secuencia del diagrama N° 2 (ver moldería); hasta la 4ta hil. A la misma vez hacer disminuciones de puntos en ambos extremos para dar forma a la sisa de la siguiente manera: 2da hil Tejer 3mp y continuar con el punto que corresponde. 3ra hil Subir con 3cad y saltar a la 3ra cad y tejer los 2pe juntos. 4ta hil Tejer 2pe juntos y continuar con el punto que corresponde. 5ta hil Cambiar el hilo al color verde y continuar tejiendo recto la secuencia del diagrama N° 2 hasta la 8va hil. Cambiar al hilo color naranja y seguir la secuencia del diagrama N° 3 (ver moldería); desde la 2da a la 7ma hil; repetir 1 vez más la misma secuencia.

Escote izquierdo: En la 2da repetición del diagrama N° 3 en la 7ma hil tejer los puntos enteros que corresponden dentro de los 8 cm para el hombro (ver moldería).

Inclinación de hombros: Se realiza en la última hil; girar el tejido y continuar tejiendo puntos enteros; -3p para llegar a la mitad del total de los pe de la hil anterior; en los -3p tejer 3mp y el resto tejer con punto deslíz, asegurar el hilo y cortar.

El otro hombro realizarlo de igual forma pero a la inversa.

CANESÚ DELANTERO

Se realiza de la misma forma y cambios de colores que la espalda, excepto en el escote.

Escote izquierdo: Con hilo color verde y en la 6ta hil del diagrama N° 2 (ver moldería) dejar sin tejer 30p centrales para iniciar con disminuciones de 2pe juntos en cada hil por 9 veces; quedando la misma cantidad de puntos para el hombro que en la espalda.

Inclinación de hombros: tejer de igual manera que la espalda.

PARTE INFERIOR DE LAS PASTILLAS

Se trabaja de una pieza con abertura en la parte delantera y siguiendo la secuencia del diagrama N° 3 (ver moldería).

Con hilo color turquesa y el crochet Prym N° 3, tejer de la 1ra hasta la 4ta hil según el diagrama. Iniciar tejiendo mp desde la mitad de la pastilla central del delantero y terminar en la mitad de la misma pastilla; recordar que de cada pastilla se tejen 21mp.

La secuencia de colores después del color turquesa, es como sigue: Hilo color verde de la 5ta a la 7ma hil; hilo color mostaza de la 2da a la 4ta hil; hilo color naranja de la 5ta a la 7ma hil; hilo color verde de la 2da a la 4ta hil; hilo color mostaza de la 5ta a la 7ma hil; hilo color turquesa 2da hil; hilo color gris de la 3ra a la 5ta hil (en esta última hilera subir con 3cad y saltar 3cad de la hilera anterior y tejer 2pe juntos; al terminar repetir este paso). Luego con hilo color turquesa de la 2da a la 4ta hil (en esta última hil subir con 3cad y saltar a tejer el mp junto con las 3cad; al terminar repetir este paso). Hilo color verde de la 5ta a la 7ma hil (en la 3ra hil subir con 3cad y saltar al 3er punto de la hil anterior, tejer el pe con las cad juntas, al terminar repetir este paso).

MANGAS

Se empieza a tejer desde la copa de la manga (ver moldería).

Con hilo color naranja y crochet Prym N° 3; seguir la secuencia del diagrama N° 3, tejer tomando en cuenta las siguientes indicaciones:

Cad de base: 33 cad.

Tejer 33pe en cada una de las cad de base, aumentando en los extremos 2pe (37p); continuar tejiendo la 2da hil (6 figuras inclinadas) y 3ra hil (8 figuras inclinadas) aumentando en cada extremo 3pe por hil. Tejer la 4ta hil sin aumentos. Continuar con la 5ta a la 7ma hil aumentando en cada extremo 2pe. Tejer la 2da y 3ra hil (12 figuras inclinadas) aumentando en cada extremo 3pe, tejer la 4ta hil sin aumentos.

Cambiar al hilo color verde y seguir la secuencia del diagrama N° 2, tejer de la 6ta a la 8va hil, aumentando en cada extremo 2pe. Cambiar al hilo color mostaza y tejer de la 4ta a la 6ta hil (14 figuras inclinadas), aumentando en cada extremo 2pe. Cambiar al hilo color turquesa y tejer desde la 1ra a la 7ma hil; disminuir en la 2 últimas hil 3pe a cada lado.

Cambiar al hilo color gris y tejer la 7ma y la 2da hil (15 figuras inclinadas); cambiar al hilo color turquesa y tejer de la 3ra a la 5ta hil; disminuyendo en la última hil 3pe a cada lado; cambiar al hilo color verde y tejer la 6ta y la 7ma hil; disminuyendo en la última hil 3pe a cada lado; cambiar al hilo color mostaza y tejer de la 2da (14 figuras inclinadas) a la 4ta hil; cambiar al hilo color naranja, y tejer de la 5ta a la 7ma hil. Cambiar al hilo color verde y tejer de la 2da a la 4ta hil. Cambiar al hilo color mostaza y tejer de la 5ta a la 7ma hil; disminuyendo 2pe en cada extremo por hil; cambiar al hilo color turquesa y tejer de la 2da (13 figuras inclinadas) a la 4ta hil; cambiar al hilo color gris y tejer de la 5ta a la 7ma hil; cambiar al hilo color turquesa y tejer de la 2da a la 4ta hil; cambiar al hilo color verde y tejer de la 5ta a la 7ma hil.

Realizar la otra manga de igual forma.

ACABADOS

Con el hilo color naranja y la aguja punta roma unir hombros. De la misma forma unir mangas a la sisa y unir costados. En el borde de las mangas con el crochet Prym N° 2.5, tejer en forma circular la secuencia de colores e hileras (de la 2da a la 4ta hil) del diagrama N° 4 (ver moldería).

En el escote de espalda y delantero tejer con el crochet Prym N° 2.5 la secuencia de colores e hileras del diagrama N° 4 (ver moldería).

En la parte inferior de las pastillas, tejer en todo el borde la secuencia del diagrama N° 4 (ver moldería); de la 1ra a la 4ta hil y respetando los colores indicados.

MOLDERÍA

Diagrama N° 1 (Pastilla)

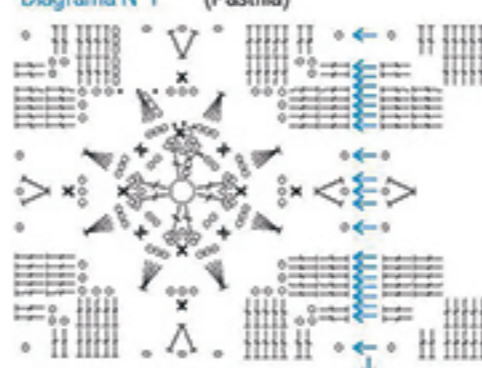

Unión de pastillas con deslizados punto por punto

Diagrama N° 2



Diagrama N° 3



Diagrama N° 4 (acabados)



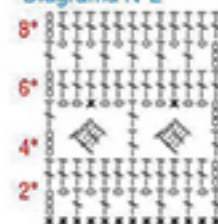

Chompa Fino Cablé

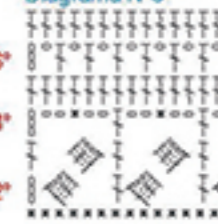
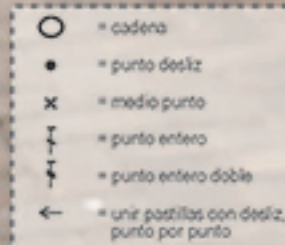
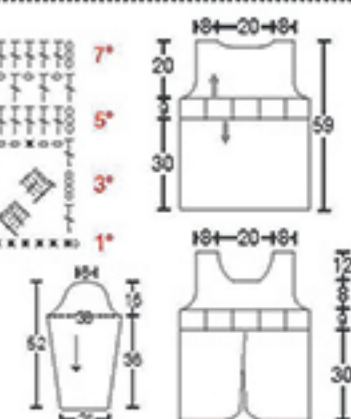
INTERMEDIO

Talla 6 años



MATERIALES

- Hilo Fino Cablé colores: azul 22027 (3 ovillos), rojo 33273 (1 ovillo), turquesa 22144 (1 ovillo), verde 11163 (1 ovillo), azulino 22516 (1 ovillo).
- Palos de tejer Prym N° 3.5
- Circular Prym de 40cm N° 3.5
- Tijeras Dritz
- Cinta métrica Dritz
- Aguja punta roma

PUNTOS EMPLEADOS

Punto Elástico Simple:
1ra hil 1der, 1rev.
2da hil Tejer los puntos como se presentan.
Repetir siempre estas 2 hileras.

Punto Jersey :
1ra hil Tejer toda la hil al der.
2da hil Tejer toda la hil al rev.
Repetir siempre estas 2 hileras.

Punto Jersey Revés:
1ra hil Tejer toda la hil al revés.
2da hil Tejer toda la hil al derecho.
Repetir siempre estas 2 hileras.

PROCEDIMIENTO

ESPALDA
Con hilo Fino Cablé (doble hebra), color azul 22027 y los palos de tejer Prym N° 3.5; colocar 122 puntos y tejer en punto elástico simple. A los 7cm de altura, cambiar al punto jersey revés y tejer recto hasta obtener 42cm de altura total.

DELANTERO
Con hilo Fino Cablé (doble hebra) color azul y los palos Prym N° 3.5, colocar 122 puntos y tejer en punto elástico simple. A 7cm de altura, cambiar al punto jersey revés y tejer recto hasta obtener 15cm desde el inicio de la pretina.

Recomendación: Los cambios de color siempre realizarlos por el lado derecho de la prenda, y los hilos son de doble hebra.
Cambiar al hilo color rojo y tejer 10hil en punto jersey; luego cambiar al hilo color azul y tejer 1hil en punto jersey revés y la siguiente hil también al revés.
Cambiar al hilo color azulino y tejer 10hil en punto jersey; luego cambiar al hilo color azul y tejer 1hil en punto jersey revés y la siguiente hil también al revés.
Cambiar al hilo color verde y tejer 32hil en punto jersey; luego cambiar al hilo color azul y tejer 1hil en punto jersey revés y la siguiente hil también al revés.
Cambiar al hilo turquesa y tejer 10hil en punto jersey; luego cambiar al hilo color azul y tejer 1hil en punto jersey revés y la siguiente hil también al revés.
Cambiar al hilo color rojo y tejer 10hil en punto jersey; cambiar al hilo color azul y tejer 1hil en punto jersey revés y la siguiente hil también al revés. Cambiar al hilo color azul y tejer en punto jersey revés.

Escote: A 36cm de altura cerrar 38p centrales y continuar tejiendo por separado cerrando en el lado del escote 3 veces 2p juntos cada 2 hil. A 42cm de altura total cerrar los puntos restantes para el hombro, según las medidas (ver moldería). Acabar el otro lado igual pero a la inversa.

MANGAS
Con hilo Fino Cablé (doble hebra), color azul y los palos de tejer Prym N° 3.5; colocar 69 puntos y tejer en punto elástico simple. A 4cm de altura, cambiar al punto jersey revés, aumentando 1p a cada lado; tejer 16hil.
Nota: Los aumentos se realizarán en la 7ma hilera del color azul y en los otros colores en la penúltima hilera. En el hilo color azul tejer 16hil en punto jersey revés; y en los otros colores se tejerá 4hil en punto jersey (ver moldería).

ACABADOS
Con la aguja punta roma unir los costados, dejando una abertura para la sisa de 16cm (ver moldería). Unir los hombros según las medidas dadas. Marcar la mitad exacta en la sisa de la manga y unir con aguja punta roma, luego unir costados.

Cuello: Con circular Prym N° 3.5, recoger 120p en el ruedo del escote y tejer a 14hil en punto jersey; por el lado derecho de la prenda. Cerrar los puntos sin ajustar.

MOLDERÍA



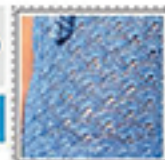

MATERIALES

- Hilo Miquita color celeste 22202 (1 ovillo), lavanda 26314 (3 ovillos).
- Crochet Prym N° 2
- Tijeras Dritz
- Aguja punta roma
- Cinta métrica Dritz

PROCEDIMIENTO

Esta prenda se teje en 2 piezas.

DELANTERO

Con hilo Miquita (doble hebra) color lavanda y crochet Prym N°2, tejer como sigue:

Base de cad: $56 + 1 = 57$ cad (múltiplo de 8 + 1)

Seguir la secuencia del diagrama N°1 (ver moldería). Tejer recto 12hil; en la hil 13 disminuir 1pe en ambos extremos por 3 veces; sólo en los pe. Tejer recto hasta la altura de 27cm desde la base de cad.

Sisa: Deslizar hasta la mitad del abanico; es decir, en el 4to pe, de aquí en adelante disminuir de 2pe juntos consecutivamente en cada hil; hasta la altura de 16 cm desde el inicio de la sisa, quedando 3 abanicos en el escote.

ESPALDA

Con hilo Miquita (doble hebra) color lavanda y el crochet N°2, tejer de igual forma que el delantero. A 13 cm de altura, iniciar las disminuciones para el escote de la espalda como sigue:

Tejer la hil que corresponde y en la mitad exacta de la espalda deslizar 3pe con sus cadenas, continuar tejiendo, disminuyendo en cada hilera 2p juntos. Continuar hasta 27cm de altura desde el inicio de base de cad y quedando en los costados 10cm de ancho (ver moldería). Agregar la punta de hilo de otro ovillo y repetir las disminuciones pero en forma inversa.

ACABADOS

Con aguja punta roma unir los costados de espalda y delantero.

Tiras: Con hilo Miquita color celeste y el crochet Prym N°2 tejer como sigue:

Base de cad: 80 cad

1ra hil *Tejer 3pe, 2cad saltando 2cad de base *Repetir desde *a*. Tejer la otra tira de la misma forma.

Con hilo Miquita (doble hebra) color lavanda y crochet Prym N°2, tejer 1hil de mp, a la vez, unir las tiras cruzadas en la espalda y el delantero (ver moldería); la siguiente hilera seguir la secuencia del diagrama N°3. Estas 2hil se tejen.

Con hilo Miquita (doble hebra) color lavanda y crochet Prym N°2; en el ruedo inferior del bividi tejer la secuencia del diagrama N°2 (ver moldería).

MOLDERÍA



Diagrama N°1 (Múltiplo de 8+1)



Diagrama N°3 (Acabados)



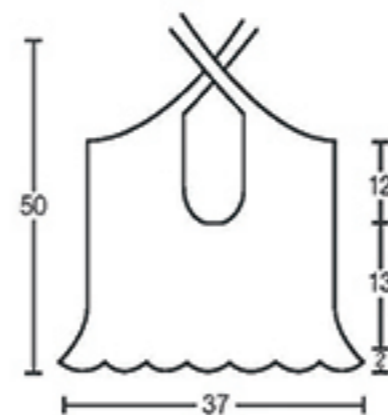
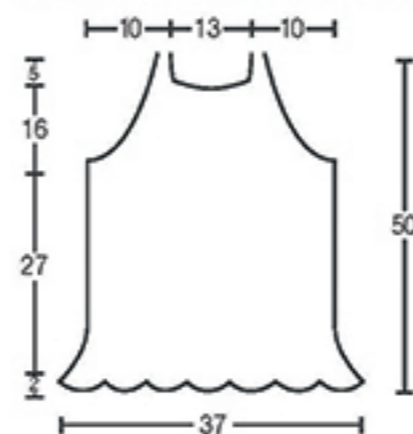

MATERIALES

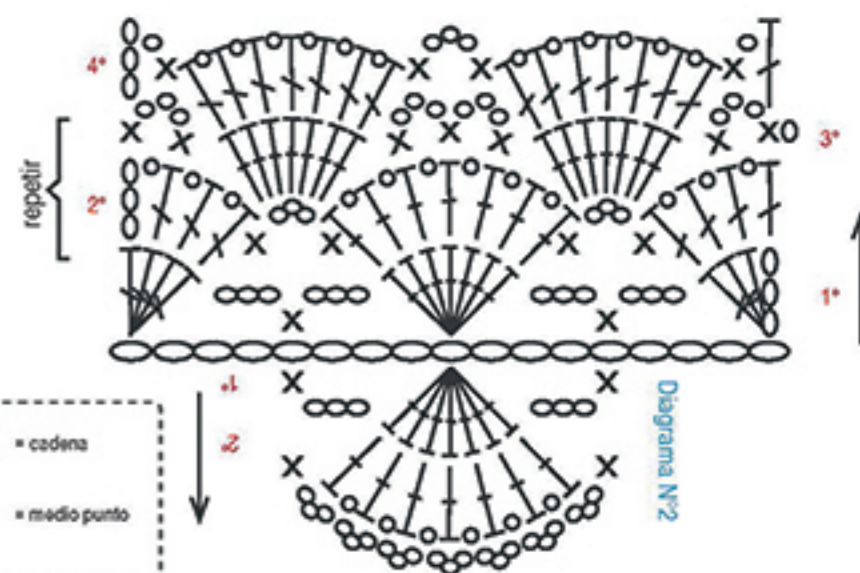
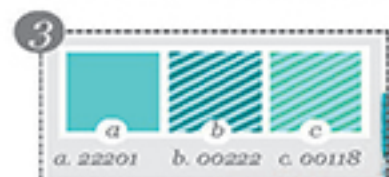
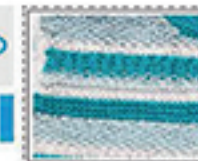
- Hilo Sofis color turquesa 22201 (1 ovillo), celeste 22960 (1 ovillo), blanco 89999 (1 ovillo).
- Palos de tejer Prym N° 3.5
- Crochet Prym N° 3.5
- Tijeras Dritz
- Cinta métrica Dritz
- Aguja punta roma
- 2 botones de nácar pequeños.

PUNTOS EMPLEADOS

Doblado de Dientes de Gato:
Colocar los puntos necesarios en un hilo auxiliar. Tejer 2hil de punto jersey, en la siguiente hilera tejer así: *1der, 1laz, 2p juntos al der *repetir desde *a*, y terminar con 1der. Tejer 2hil de punto jersey. Para cerrar el dobladillo pasar los puntos del hilo auxiliar a una palito de tejer. Los puntos de los 2 palos de tejer se tejen de 2 en 2 de modo que la vuelta calada resulta en forma de picos.

Punto Santa Clara:
1ra hil y demás tejer todas las hileras al derecho.

Punto Jersey:
1ra hil Tejer toda la hil al der.
2da hil Tejer toda la hil al rev. Repetir siempre estas 2 hileras.

Punto Jersey Revés:
1ra hil Tejer toda la hil al revés.
2da hil Tejer toda la hil al derecho. Repetir siempre estas 2 hileras.

Punto Elástico Simple:
1ra hil *1der, 1rev* repetir desde *a*.
2da hil Tejer los puntos como se presentan. Repetir siempre estas 2 hileras.

Punto Arroz Simple:
1ra hil *1der, 1rev* repetir desde *a*.
2da hil *1rev, 1der* repetir desde *a*. Repetir siempre estas 2 hileras.

Punto Fantasía:
1ra hil Tejer toda la hil al derecho.
2da hil *1der, 1rev* repetir desde *a*. Repetir siempre estas 2 hileras.

PROCEDIMIENTO

DELANTERO

Con hilo Sofis color turquesa y los palos de tejer Prym N° 3.5; colocar 58p y tejer el dobladillo de dientes de gato. Luego cambiar el color del hilo y tejer como sigue:

Escote: A 22cm de altura desde el inicio del dobladillo cerrar 13p centrales y tejer cada lado por separado. Cerrar el lado del escote 3 veces 2p juntos al derecho dejando 1hil por vez. A 26cm de altura total cerrar los puntos restantes para el hombro.

Color	Hileras	Puntos
Blanco	4	Jersey
Celeste	10	Arroz Simple
Turquesa	6	Santa Clara
Blanco	4	Jersey
Celeste	1	Jersey
	3	Revés Jersey
Turquesa	6	Fantasia
Blanco	4	Jersey
Celeste	10	Arroz Simple
Turquesa	6	Santa Clara
Blanco	4	Jersey
Celeste	1	Jersey
	3	Revés Jersey
Turquesa	6	Fantasia
Blanco	4	Jersey
Celeste	Hasta terminar	Arroz Simple

ESPALDA IZQUIERDA

Con hilo Sofis color turquesa y los palos de tejer Prym N°3.5; colocar 42p y tejer el dobladillo de dientes de gato. Luego continuar con la secuencia de la tabla antes indicada donde indica color, hileras y puntadas. A 22cm de altura desde el inicio del dobladillo cerrar 21p. Continuar tejiendo y realizar 2 disminuciones dejando 1hil por vez. A la altura de 26cm desde el inicio del dobladillo cerrar los puntos restantes para el hombro. Realizar el otro lado igual pero a la inversa.

ESPALDA DERECHA

Tejer de igual forma que la espalda izquierda pero en forma inversa.

MANGAS

Con hilo Sofis color turquesa y los palos de tejer Prym N° 3.5; colocar 42p y tejer el dobladillo de dientes de gato. La distribución del color de los hilos y las puntadas, es el mismo que está en la tabla indicada en el delantero. Avanzar hasta la altura dada para la manga (ver moldería). Realizar 4 aumentos en ambos lados de la manga distribuidos de la siguiente manera: 1er aumento después del dobladillo en la primera hil del punto jersey, luego 3 aumentos más cada 8hil. A la altura de 19cm cerrar los puntos como se presentan (ver moldería). Realizar la otra manga de la misma forma.

ACABADOS

Con aguja punta roma unir las 2 piezas de la espalda al delantero, dejando 11cm de abertura para la sisa. Unir de la misma forma los hombros. Colocar una marca en la mitad exacta de la sisa de la manga para comenzar a unir a la chompa. Terminar uniendo los costados de la manga.

Con hilo Sofis color turquesa y los palos de tejer Prym N° 3.5, recoger del escote 80p y tejer 6hil en punto santa clara. En la penúltima hil hacer 2 ojales (ver moldería).

Cerrar los puntos sin ajustar. Coser los botones en la espada derecha. Con hilo Sofis color turquesa y el crochet Prym N° 3.5 tejer 1hil de punto cangrejo en el borde de los costados de la espalda.

MOLDERÍA

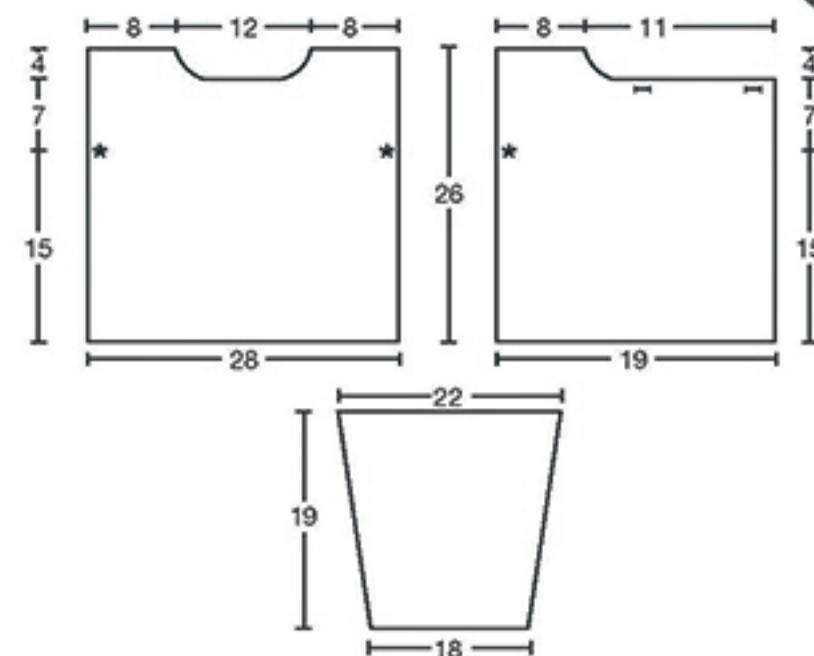



MATERIALES

- Hilo Mollet color verde 11068 (02 ovillos), rosado 33188 (01 ovillo), lila 44070 (01 ovillo)
- Crochet Prym N° 2.5
- Tijeras Dritz
- Aguja punta roma
- Cinta métrica Dritz

PROCEDIMIENTO

CANESÚ

Con hilo color verde y crochet Prym N° 2.5, iniciar a tejer de la siguiente forma:
Cad de base: $165 + 4 = 171$ cad (Múltiplo de $3 + 6$)

Iniciar el tejido con 171cad; al mismo tiempo empezar haciendo disminuciones (inicio y final de la hilera) y el punto correspondiente según el diagrama N°1 (ver moldería). Tejer 3hil del punto indicado (V), con sus disminuciones y dividir el tejido de la siguiente manera:

Delantero derecho (13V + 1pe); Sisa (2pe + 1 cad sin tejer); Espalda (21V + 2pe); Sisa (2pe + 1 cad sin tejer); Delantero izquierdo (1pe + 13V). Agregar en la espalda y delantero izquierdo la punta de otro hilo para continuar con el tejido.

Las disminuciones en los delanteros son en todas las hileras en ambos extremos por 14 veces, revisar disminuciones en el diagrama N°1 (ver moldería). Luego tejer recto hasta alcanzar la medida indicada. Las disminuciones en las sisas se hacen -1pe por 4 veces (se eliminan en total 2 V). Tejer recto hasta lograr la medida indicada (ver moldería).

Escote de espalda: En la última hil de la espalda dejar 9V centrales sin tejer; para el hombro dejar 4cm de ancho y terminar con 1pe en la siguiente V, de esta manera se da forma a la curva del escote.

FALDÓN

Con hilo color verde y crochet Prym N° 2.5, empezar a tejer desde el borde inferior de la cad de base; según lo indicado en diagrama N° 2 (ver moldería); esto permitirá dar vuelo al faldón ya que se está aumentando puntos. Para lograr la altura indicada (ver moldería), repetir la secuencia de las hileras 2 veces más y terminar en la 4ta hil de los pe.

ACABADOS

Con hilo color verde y la aguja punta roma unir los hombros.

Sisas: En el contorno de las sisas tejer como sigue:

Con hilo color rosado y el crochet Prym N° 2.5, tejer la secuencia del diagrama N°3 (ver moldería); la siguiente hil tejer con el hilo lila, como está indicado en el diagrama N°3. Realizar la otra sisa de la misma forma.

En todo el contorno de canesú y faldón seguir la secuencia del diagrama N°3 (ver moldería).

Flor: Con hilo color rosado y el crochet Prym N°2.5, tejer una base de 25cad, siguiendo la secuencia del diagrama N° 4 (ver moldería). Tejer esta flor solo de 1 hilera, una vez terminado enrollarla dándole la forma de la flor y coserlo en el canesú.

Hojas: Con hilo color verde y el crochet Prym N° 2.5 tejer como se indica en el diagrama N°5, asegurarlo con 3mp en la base de la hojas. Luego coserlo debajo de la flor y fijarlo en el canesú.

Cordoncillo: Con hilo color verde y el crochet Prym N° 2.5 tejer un cordoncillo con la medida necesaria para sujetar el kimono. Colocarlo en la 1ra hil de V del canesú.

MOLDERÍA



Diagrama N°3 (Acabados)



Diagrama N°4 (Flor)



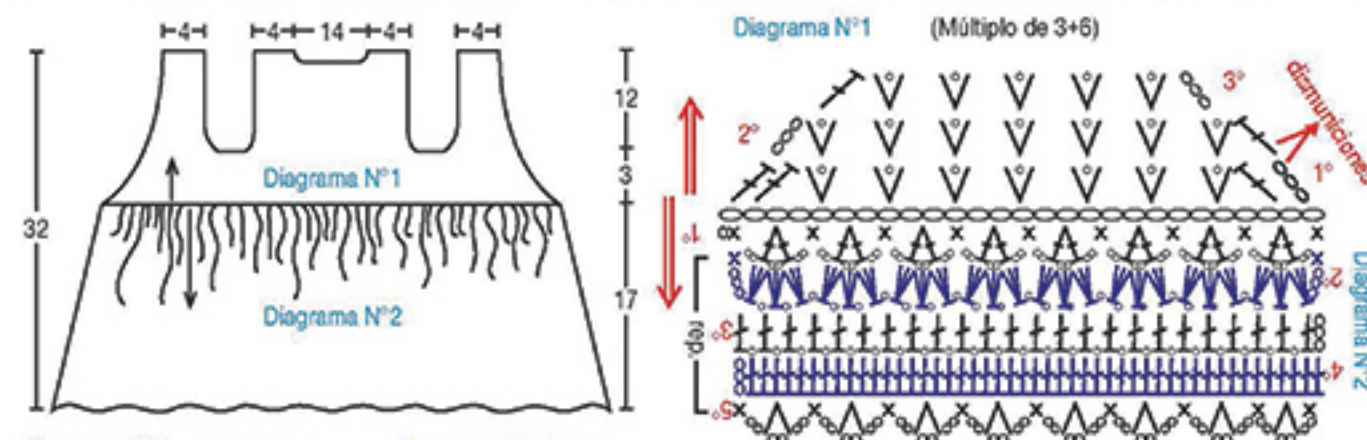

Porta Artículos Deco Cablé

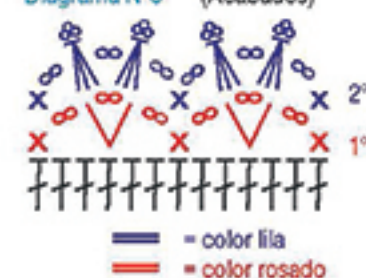
Grado de dificultad
FÁCIL



MATERIALES

- Hilo Deco Cablé color topo 66340 (2 ovillos), lavanda 26314 (1 ovillo).
- Crochet Prym N° 4
- Tijeras Dritz
- Cinta métrica Dritz
- 1 colgador de madera
- 7 botones grandes

PROCEDIMIENTO

BASE

Con hilo Deco Cablé color 66340 y el crochet Prym N° 4, tejer de la siguiente manera:

Base de cad: 47 cad
1ra hil y demás:
Comenzar con 47mp y tejer recto hasta obtener 34cm de altura; en

la última hil tejer en la base del colgador de madera para fijarlo permanentemente.

BOLSILLOS PEQUEÑOS

Con hilo Deco Cablé color 26314 y el crochet Prym N°4, tejer como sigue:

Base de cad: 18 cad
1ra hil y demás, tejer 18mp en forma recta hasta lograr 10cm de altura. Tejer el otro bolsillo de la misma forma.

BOLSILLO GRANDE

Base de cad: 16 cad
1ra hil y demás, tejer 16mp en forma recta hasta lograr 22cm de altura.

ACABADOS

Con crochet e hilo Deco Cablé color 26314, se va fijando a la base principal con punto deslizado, teniendo en cuenta las medidas (ver moldería).

Con hilo Deco Cablé color 66340, tejer en todo el ruedo de la base principal 1hil de mp. Coser los botones donde corresponde (ver moldería).

MOLDERÍA

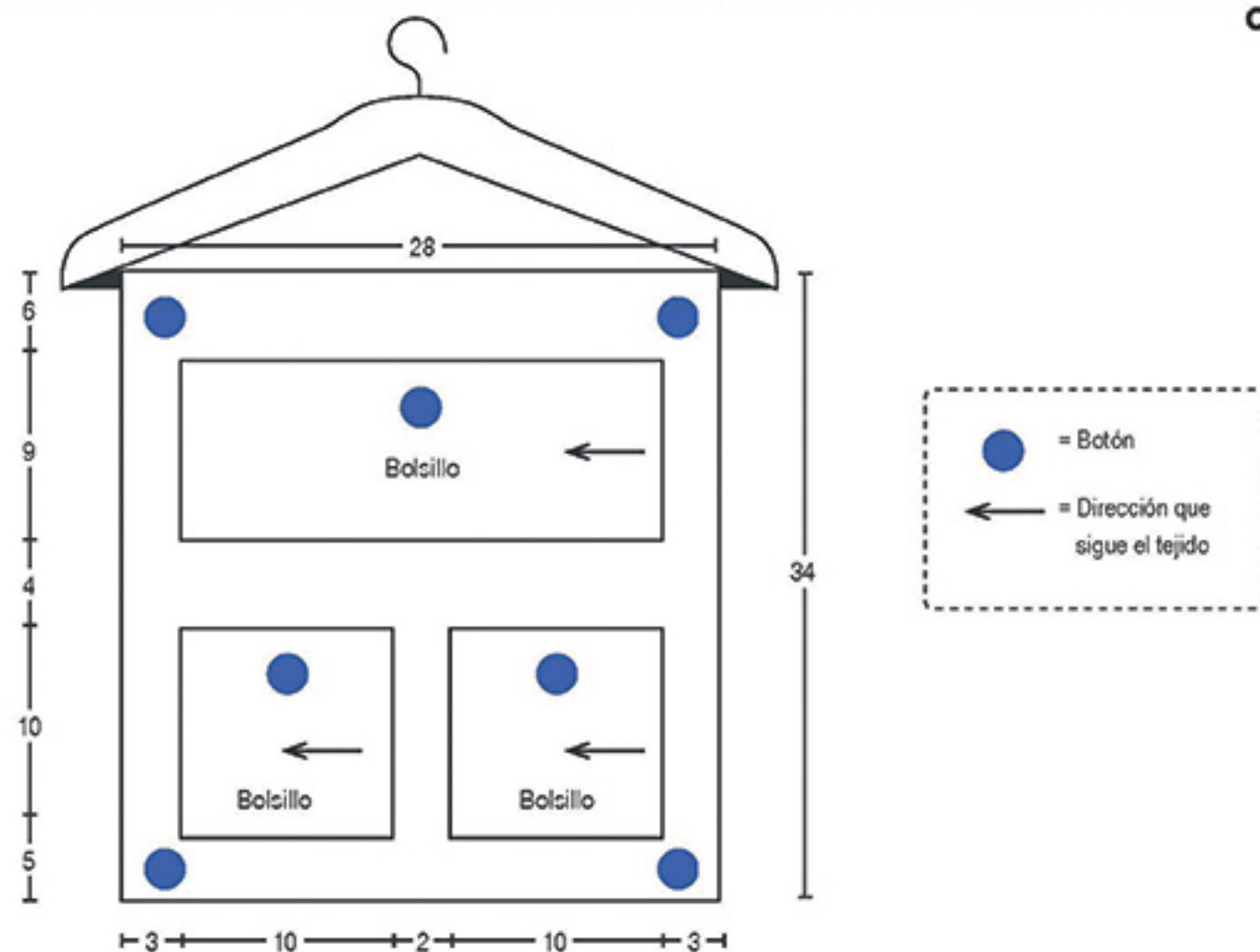



Falda Mollet

Grado de dificultad
FÁCIL



MATERIALES

- Hilo Mollet: lila 44385 (3 ovillos), azul 22027, turquesa 22164, morado 44404 (1 ovillo de cada color).
- Crochet Prym N° 2.5
- Crochet Prym N° 3.5
- Tijeras Dritz
- Cinta métrica Dritz

PROCEDIMIENTO

PRETINA
Con hilo Mollet color lila y crochet Prym N° 2.5 tejer como sigue:
Base de cad : 28 cad
1ra hil a la 42va hil :Tejer 1pe en cada una de las cadenas de base y tejer recto hasta la hilera indicada. Una vez terminado de tejer los puntos enteros unir con aguja punta roma al inicio de la base de

cad quedando en forma circular, así queda formada la base para la falda (ver moldería).

FALDA
Con hilo Mollet color azul y crochet Prym N° 2.5, tejer los abanicos en todo el ruedo de la pretina, según el diagrama N°1 (ver moldería). Cambiar al hilo color lila y por debajo de los abanicos azules, seguir la secuencia del diagrama N°2a, tejer solo 1hil que consta de 72 ventanas; una vez terminada la hil tejer en ellas el diagrama N°2b. Deslizar y continuar tejiendo 3hil del diagrama N° 2a.
Cambiar al hilo color turquesa y en la última hil del color lila tejer el diagrama N° 2b. Deslizar y tejer con el crochet Prym N° 3.5, 3hil del diagrama N° 2a, en color turquesa.

Cambiar al hilo color lila y tejer sobre la última hil del color turquesa el diagrama N° 2b; tejer 2hil continuas de abanicos intercalados. Luego deslizar y tejer 6hil del diagrama N°2a. Cambiar al hilo morado y en la última hil del color lila tejer 1hil del diagrama N°2b. Deslizar y tejer 3hil del diagrama N°2a. Cambiar al hilo azul y tejer en la última hil del color morado 1hil del diagrama N°2b.

MOLDERÍA

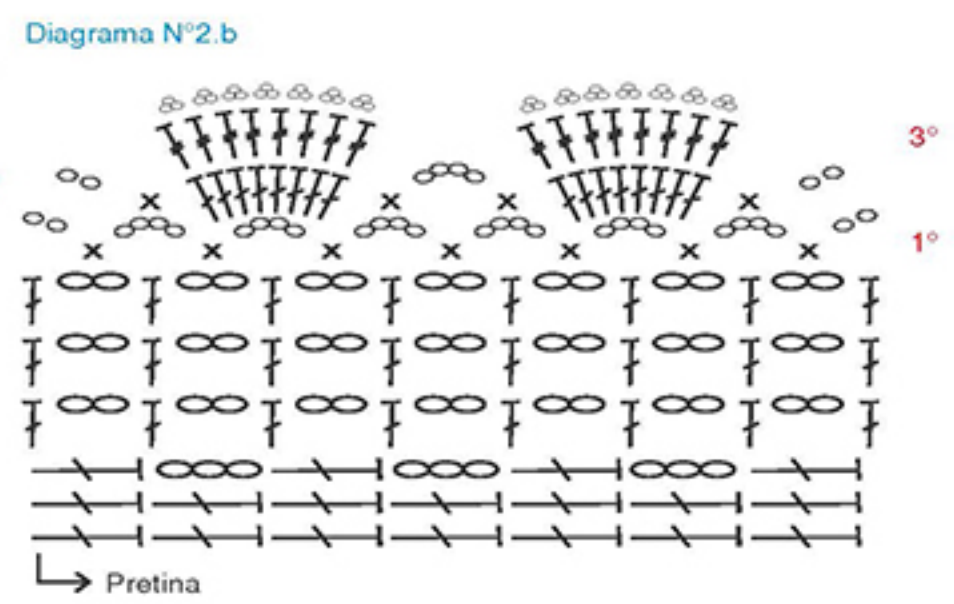
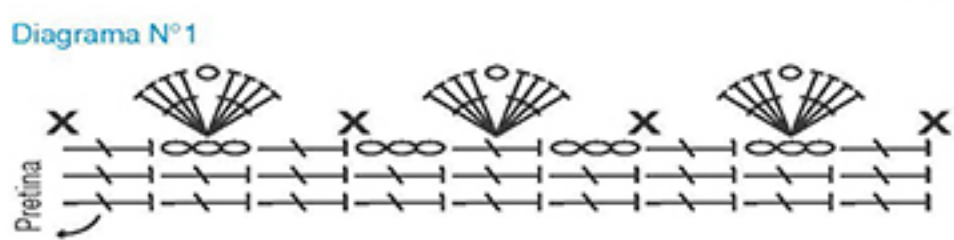
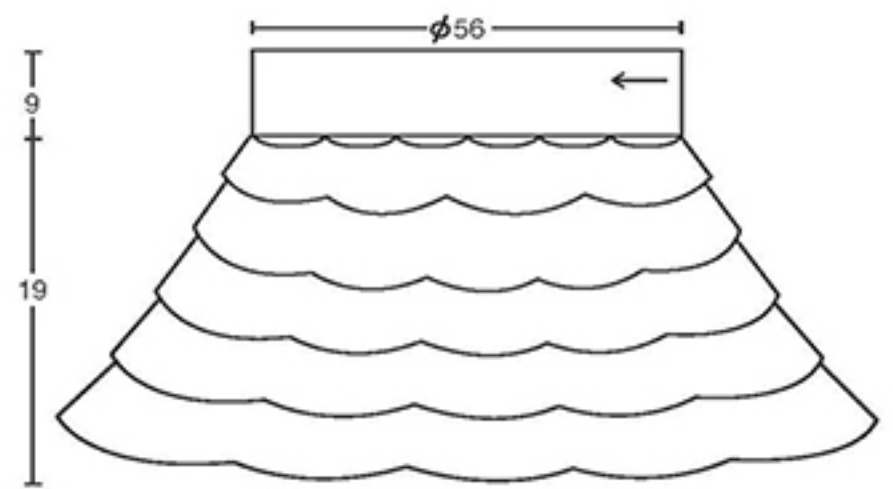

- = cadena
- x = medio punto
- ⊥ = punto entero
- ⊥ = punto entero doble
- ∞ = picot

Descubre nuestras nuevas Líneas Importadas
Ahora somos representantes exclusivos de 2 de las más importantes marcas de herramientas y accesorios de tejido y costura.



Encuétranos

A NIVEL NACIONAL

CÓDIGO	NOMBRE DEL CLIENTE	DIRECCIÓN	DISTRITO	LÍNEA
001850	IMPORTACIONES EL AMIGO	JR. JUNIN 640	LIMA	HILOS Y LANAS
006550	COMERCIAL Y REPRESENTACIONES MUÑOZ E I.R.L.	JR. JUNI 675	LIMA	HILOS Y LANAS
800398	CASA CARRILLO S.A.C.	JR. JUNI 608	LIMA	HILOS Y LANAS
005427	RAMOS GROUP E.I.R.L.	JR. HUALLAGA 573	LIMA	HILOS Y LANAS
004952	CHUMBOQUE CHUMBOQUE ORELI	JR. JUNIN 739	LIMA	HILOS
	COMERCIAL LUZ FANNY	CALLE LAS HERAS 424	LINCE	HILOS Y LANAS
800308	CACHAY GODOYCHA MARIA LA	AV. SAN LUIS 2044 STD 11	SAN BORJA	HILOS Y LANAS
400253	GUTIERREZ GONZALES RICAR	AV. ANGAMOS ESTE S/N INT 97	SURO	HILOS Y LANAS
400545	MERCERIA EL EDIN E.I.R.C.	AV. BONAVIDES 3901 STD 40-41	MIRAFLORES	HILOS Y LANAS
400027	AROLAFAZA RAMOS ANTONIA	AV. LA MOLINA 575	LA MOLINA	HILOS Y LANAS
006337	EL PALACIO DE LOS HILOS Y LANAS	JR. HUMBOLDT 1567	LA VICTORIA	HILOS Y LANAS
400493	INVERSIONES CHICA SAC	JR. HUMBOLDT 1291	LA VICTORIA	HILOS Y LANAS
400512	COMERCIAL ROSTEX S.R.L.	JR. HUMBOLDT 1569	LA VICTORIA	HILOS Y LANAS
400150	PARAGUAY HILARIO NICANOR	JR. HUMBOLDT 1563	LA VICTORIA	HILOS Y LANAS
800229	DIAZ CASTELLO DE GUASHERO	MODO. MAGDALENA TDA 833	MAGDALENA	HILOS Y LANAS
	VILLEGAS CASTRO MARITZA	MODO MAGDALENA TDA 814	MAGDALENA	HILOS Y LANAS
	OURO CASTILLO MARIO	UKES DELBOY 863	MAGDALENA	
002925	BECQUER PUCHUJARANGA E.I.R.L.	PASAJE PIRALE 131 SECTOR 15	HUANCAYO	HILOS Y LANAS
004398	ROJAS ZARATE ELVA TERESA	JR. PACHITEA 269	HUANCAYO	HILOS
004176	DISTRIBUIDORA TEXTIL SURCHAQUE	PASJE COMERCIAL 190	HUANCAYO	HILOS Y LANAS
102458	COMERCIAL RUIZ S.C.I.R.L.	JR. ANICASH 583	HUANCAYO	HILOS
000205	BAZAR KATO E.I.R.L.	JR. JUNIN 655	MAJUA	HILOS
400392	IMPENIO DE LAS LANAS E.I.R.L.	MDO SANTA CLARA PT. 35	AYACUCHO	HILOS Y LANAS
000408	IMPORTADORA KARN E.I.R.L.	CALLE RAMIREZ HURTADO 1106	QUITOS	HILOS
400482	PASAMANDRA LA RESTROIA E.I.R.L.	CALLE AGUIRRE N° 1597	QUITOS	HILOS
400304	COMERCIAL SANDRA SAC	JR. MARTINEZ COMPAGNON 138	TARAPOTO	HILOS
004527	CHENGUEL NEYRA TERESA	JR. ALONSO DE ALVARADO 429	TARAPOTO	HILOS Y LANAS
400222	HUAMAN HUANCAS EULOGIA	CAL. JULIO C. APANA 961	YURIMAGUAS	HILOS
150875	BUNDO BALLON RAFAEL ANTONIO	CALLE SAN GABRIEL 202	AREQUIPA	HILOS Y LANAS
150900	ZENAIDA BOZA HUAMAN	CALLE BOLIVAR 401	CUSCO	HILOS Y LANAS
049967	SALDO HUAMAN FRANCISCO	CALLE TURAP AMARU 589	CUSCO	HILOS Y LANAS
150767	EL PALACIO DE LAS LANAS LA COMPETIDORA	CALLE TURAP AMARU 155	CUSCO	HILOS Y LANAS
150183	ROJAS GONZALES WILSON	CAL. E. NAGARINO MODO MODELO 2 MAYO PT 2	TAONA	HILOS Y LANAS
001671	BRUNA GUSPE ISABEL CIRIL	CENTRO COMERCIAL N° 2 TD 8	JULIACA	HILOS Y LANAS
	BETTY FLORES	CALLE PERU 406	AREQUIPA	HILOS Y LANAS
	NEGOCIOS TRIA E.I.R.L.	CALLE NICOLAS DE PEROLA 411 B	AREQUIPA	HILOS Y LANAS
	JOSE ORTIZ	CALLE SAN GABRIEL 303	AREQUIPA	HILOS Y LANAS
	FRIDA SALAS	MODO TIO MZA J LOTE 2	CUSCO	HILOS Y LANAS
	INA SILEO	CALLE PERU 403	CUSCO	HILOS Y LANAS
	PEDRO HUACHACA	JR. HUANCAYLCA 353	ABANCAY	HILOS Y LANAS
000613	CASA EL EPIOR MODELO S.R.	AV. ESPANA 2001	TRUJILLO	HILOS
001706	ESTRADA RAMOS ELA	MODO MAYORISTA PT. 14	TRUJILLO	HILOS Y LANAS
900101	VALDERAMA JUANA RAMIREZ	MODO MAYORISTA PT. 63	TRUJILLO	HILOS Y LANAS
900415	ALDANA RODRIGUEZ DIANA MA	JR. AYACUCHO S/N INT 00	TRUJILLO	HILOS Y LANAS
900432	GIL ROMERO ALICIA SOLEDAD	AV. JOSE MARIA EGUREN NORTE 155 INT C-4H	TRUJILLO	HILOS Y LANAS
	URB. PALDINO			
900280	PAREDES CHOLAN RAQUEL	PLATAFORMA MANUEL PAFDO PT-42	CHICLAYO	HILOS Y LANAS
900383	VALLEJOS JARA GILBERTO	CALLE MANUEL PARDO 250	CHICLAYO	HILOS
900423	CANAVARRE AROLAFAZA HUGO	CAL. MANUEL PARDO 254	CHICLAYO	HILOS Y LANAS
104829	SUCESION FROXAN MONTES WC	MODO HEROES CIVILES 140	CHICLAYO	HILOS Y LANAS
900382	ALZAMORA DE ARELLANO GLOR	SAN MARTIN 637 SULLANA	PIURA	HILOS Y LANAS
900258	CRUZ VARGAS IRMA CELIA	MODO MODELO PT. 15	PIURA	HILOS Y LANAS
900449	MORALES PELAEZ SONIA MARY	JR. ESPINAR 751	CHIMBOTE	HILOS Y LANAS
	HENRY GOMEZ	PLATAFORMA M. PARDO TDA. 41 SECCION D	CHICLAYO	HILOS Y LANAS
	GRACIELA RETO DE SALINAS	C.C. TURAP AMARU TDA 02	SULLANA	HILOS
	MERCERIA VIRGEN DE LA PUERTA	FRANCISCO ZOLA S/N TDA 34	TRUJILLO	HILOS

EN EL EXTRANJERO

COLOMBIA	TEJEMUNDO COLOMBIA S.A. BOGOTA	DR. GAMLO ROMERO	00571 4199924 4916148 00571 4199950 (fax)	tejemundo@telcel.net.co	Ave Calle 53 # 74 B-42 BOG 19 Santa Fe - Bogotá Colombia.
COLOMBIA	MUNDIAL DE HILOS S.A. MEDELLIN	DR. GAMLO ROMERO	00574 4363629 00574 4346732	mundial@telcel.net.co	Av. Calle 6 # 90 - 137 Medellin - Colombia
CHILE	ANDREO GINESTAR SANTIAGO DE CHILE	DR. ANDRES GINE STAR	00562 5567074 00562 5567521	aginestar@telcel.cl	Calle Las N° 1349, Santiago de Chile Casilla 98 - 95 Dijo.
CHILE	CATERINA MELISA CASTAÑEDA DONAYRE SANTIAGO DE CHILE	SRA. CATERINA CASTAÑEDA			Av. Cristóbal Colón N° 5444 Dpto. 404 - Los Condes - Reg. Metropolitano - Chile
ECUADOR	MONICA LUCIA RIVERA RODRIGUEZ CUENCA	DR. ISMAEL OLIVAS SRA. MONICA RIVERA	00 593 7 2000610	olivas@telcel.ec	Calle Jaime Roldos 4-23 Huayra Capoc - Azuay - Cuenca - Ecuador
BOLIVIA	H & E INTERNACIONAL SANTA CRUZ	DR. HAROLD NAGEL SRA. NATALY NAGEL	00995 3 2538514	hyn@telcel.bo	Av. Boas Coronado 809 Paseo s/n, Santa Cruz
PARAGUAY	ESODRO MARCHEWKA RYBA ASUNCION	SRA. PATRICIA MARCHEWKA	00995 21 225437 00995 21 309033 00995 21 444 353	patricia.marchewka@gmail.com	Av. Petrossi 584 Asunción - Paraguay Petrossi 584, Asunción
MEXICO	REBECCA PICK ESTAMPES Y TELEROS FROS S.A. de C.V. D.F.	DR. MOISES SEMAÑA	00525 5 5541590/5541672 00525 5 5541609 (fax) (55) 5241-4413 01800-7378262	rebecapick@hotmail.com	Liga CNABO #129, Cdt. Anahuac - Delegación Miguel Alemán - México México D.F. CP. 11320

Lima
Av. Argentina 1440-1448,
Cercado de Lima.
T (51 1) 3367776 / (511) 3367774
F (51 1) 3366675
ventas@tren.com.pe
www.tren.com.pe

Trujillo
Jr. Cristóbal Colón 258, La Libertad.
TF (044) 245948
trujillo@tren.com.pe

Arequipa
Av. San Martín 437, Urb. Miraflores.
TF (054) 231985
arequipa@tren.com.pe

www.tren.com.pe 